



MAGIO
TV

POUŽÍVATEĽSKÁ
PRÍRUČKA
PRE SLUŽBU **MAGIO TV**

JÚL 2018



ZAŽÍME TO SPOLU

OBSAH

Úvodné informácie	3
Oboznámte sa s ovládaním	4
Vitajte v menu	8
Spustenie programu od začiatku a TV Archív	10
Nahrávanie a prehrávanie televíznych programov	11
Videopožičovňa	18
Rodičovská kontrola	19
Magio Portál	21
Oblíbené kanály	22
Prispôsobenie tv kanálov	23
Popis funkcií diaľkového ovládača	24

ÚVODNÉ INFORMÁCIE

Ďakujeme a gratulujeme vám k zakúpeniu digitálnej televízie Magio, ktorá vám poskytne množstvo atraktívnych funkcií a zmení doterajší spôsob sledovania a používania televízie.

V prípade, že v tejto príručke nenájdete hľadané informácie alebo riešenia súvisiace s používaním produktu Magio, odporúčame vám navštíviť webovú sekciu podpory na webovej adrese:

<http://www.telekom.sk/wiki>

Vaše otázky radi zodpovieme aj na e-mailovej adrese:

magio@telekom.sk

Ak potrebujete radu, technickú podporu alebo viac informácií, môžete využiť našu bezplatnú zákaznicku podporu internetových služieb, dostupnú nepretržite na telefónnom čísle:

0800 123 777

alebo online chat technickej podpory:

www.telekom.sk/nefungujemi

Je inštalácia novej služby nad vaše sily? Neviete si poradiť s nastavením alebo zapojením svojho zariadenia? Kontaktujte bezplatnú linku Pôjdeto na telefónnom čísle 0800 800 700, ktorá je vám k dispozícii 365 dní v roku. Pomôžeme vzdialene alebo k vám vyšleme technika. Operátori linky Pôjdeto sú dostupní každý deň v čase od 8.00 do 20.00 hod. Služby Pôjdeto sú spoplatnené v zmysle platného cenníka, ktorý nájdete aj na adrese:

<http://www.pojdeto.sk>

OBOZNÁMENIE S OVLÁDANÍM

Magio Box slúži na príjem televízie v digitálnej kvalite zabezpečenej vašim prevádzkovateľom služby. Magio Box má za úlohu spracovať digitálny obraz a zobraziť ho na vašom televíznom prijímači.

Pred prvým zapnutím Magio Boxu si overte, či je Magio Box správne pripojený k televíznomu prijímaču a Magio routru a či je zapojený do elektrickej siete. V prípade potreby si overte správnosť zapojenia Magio Boxu podľa návodu na inštaláciu.

Detailný popis diaľkového ovládača nájdete na str. 24. Pri ovládaní vášho Magio Boxu mierte ovládačom na Magio Box, nie na váš televízor.

HLASITOSŤ/VYPNUTIE ZVUKU

Na ovládanie hlasitosti použite tlačidlá **VOL +/-**. Na vypnutie zvuku a jeho opätovné zapnutie použite tlačidlo **MUTE**. Ovládaním zvuku diaľkovým ovládačom k Magio Boxu ovládáte úroveň zvuku vo vašom Magio Boxe. Na ovládanie hlasitosti zvuku vášho televízora použite diaľkový ovládač k televízoru.

TELETEXT

Ponuku teletextu vyvoláte stlačením voľby **TXT** na vašom diaľkovom ovládači. Dostupnosť teletextu je viazaná na poskytovateľa TV signálu. Zrušiť teletext môžete tlačidlom **TV/EXIT**.

PREPÍNANIE KANÁLOV

Prepínanie kanálov môžete vykonávať pomocou tlačidiel **CH +/-**. Použitím tlačidla **LAST** vyvoláte zoznam piatich kanálov, ktoré ste sledovali od posledného prepnutia pričom šípkami **</>** sa môžete nastaviť na vybraný kanál a stlačením tlačidla **OK** opätovne spustiť živé vysielanie.



Stanice, ktoré sa zobrazujú s čiernou obrazovkou, pravdepodobne nemáte predplatené. Doobjednať si ich môžete telefonicky na čísle 0800 123 456, cez internet na www.telekom.sk, osobne v Telekom Centre alebo prostredníctvom voľby Hlavného menu/Magio Portál/Zmena TV balíčkov.

INFORMÁCIE O PROGRAME

Na zistenie bližších informácií o sledovanom programe stlačte tlačidlo **INFO**. V informačnej obrazovke sa pohybujete šípkami na diaľkovom ovládači. Voľbu potvrdíte tlačidlom **OK**. Opätovným stlačením tlačidla **INFO** informačnú obrazovku opustíte.

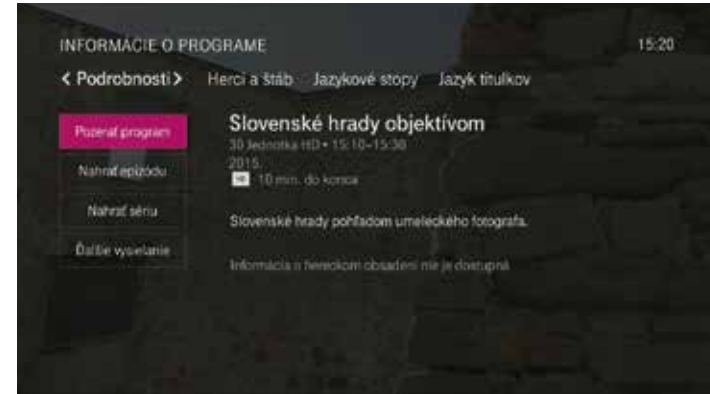

Na zistenie aktuálne vysielaných programov na rôznych kanáloch stlačte tlačidlo šípka hore alebo šípka dole. V dolnej časti obrazovky sa zobrazí stavový pás s logom a názvom TV kanálu, názvom vysielanej TV relácie a s ďalšími informáciami. Potvrdením tlačidla **OK** sa prepnete na daný kanál a TV reláciu.

Na zistenie programov, ktoré budú alebo boli vysielané na danom kanáli, stlačte tlačidlo šípka doprava alebo doľava.



POZASTAVENIE SLEDOVANÉHO PROGRAMU

Magio Box vám umožňuje pozastaviť daný program až na 90 minút a potom pokračovať v pozeraní tam, kde bol program pozastavený, bez toho, aby vám unikla čo i len jediná minúta programu. Takisto si môžete pozastaviť aj film, ktorý ste si požičali z Videopožičovne.

Stlačte tlačidlo **⏸** na diaľkovom ovládači. Program, ktorý práve sledujete, sa pozastaví a zvyšná časť sa nahráva do Magio Boxu. Po opätovnom stlačení tlačidla **⏸** bude televízny program pokračovať tam, kde ste ho pozastavili. Stlačte tlačidlo **⏩** na pretáčanie programu až do bodu, kde je daný program vysielaný „naživo“. Stlačte tlačidlo **⏪** na pretáčanie nahraného programu späť. O možnosti pretáčania programu vás informuje Indikátor časového priebehu. Tieňovaný úsek na časovom priebehu určuje, aká veľká časť programu je nahraná v Magio Boxe. Viacnásobným stlačením tlačidiel **⏪** alebo **⏩** spustíte zrýchlené pretáčanie. Funkcia **pozastavenie sledovaného programu** je dostupná len pre Magio Box s nahrávaním.

POUŽITIE TV PROGRAMU

Použitie **TV Programu** vám umožní zobraziť časový harmonogram televíznych kanálov.



- V menu vyberte položku TV Program a stlačte tlačidlo **OK** alebo priamo stlačte tlačidlo **EPG** na diaľkovom ovládači.
- Na sledovanie daného programu stlačte tlačidlo **OK**. Na zobrazenie bližších informácií o programe stlačte tlačidlo **INFO** (na opätovné vrátenie k zoznamu programov stlačte tlačidlo **BACK**).
- Ak si chcete pozrieť program pre istý dátum, stlačte tlačidlo **OPTIONS** a vyberte si konkrétny deň, následne potvrdte tlačidlom **OK**.
- Posúvať sa v ponuke menu o celé stránky môžete pomocou tlačidiel **CH+** a **CH-**.

OBRAZ V OBRAZE

Funkcia permanentného PiP (Picture in Picture) umožní sledovať v dodatočnom okne zmenšený náhľad vysielania druhého TV kanálu bez zvukovej stopy.

- Stlačte modré tlačidlo diaľkového ovládača (niektoré diaľkové ovládače majú samostatné tlačidlo **PIP**) a zobrazí sa druhé okno s náhľadom. Ďalším stlačením sa okno zväčší, 3 stlačenia deaktivujú funkciu PiP.
- Tlačidlá „šípka vpravo a vľavo“ – zmeníte pozície okna PiP.
- Tlačidlá „šípka hore a dole“ – zmeníte TV kanál v okne PiP.
- Tlačidlá „**CH+**“/„**CH-**“ – zmeníte sledovaný TV kanál o jeden smerom hore/dole.

VITAJTE V MENU

Stlačte tlačidlo **MENU** a zobrazí sa vám nasledujúca obrazovka.

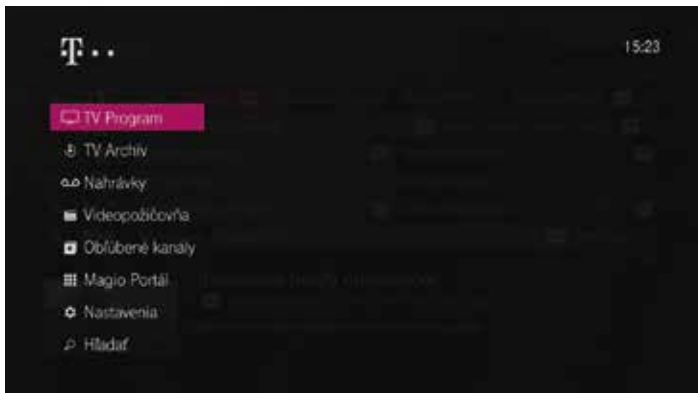

TV Program | Zobrazí časový harmonogram TV programov.

TV Archív | Zobrazí uchované programy na podporovaných TV kanáloch za posledných 7 dní.

Nahrávky

- Podľa dátumu**
- Podľa názvu**
- Pridať nahrávku**
- Plánované**
- Sériové nahrávky**

Zobrazí vaše nahraté programy, naplánované nahrávania, nastavíte si nahrávanie programu, alebo série programov.

Videopožičovňa

- Magio Top**
- Magio Kino M**
- Magio Kino L**
- HBO Kino**
- Filmbox Kino**
- Môj Výber**
- Hľadať**
- Štýl zobrazenia**

Zobrazí prehľad ponuky Videopožičovne.

Oblíbené kanály

- Všetky kanály**
- Oblíbené kanály**
- Nastavenie oblíbených kanálov**

Zobrazí len vami predvolené TV kanály alebo všetky TV kanály. Tu nastavíte zoznam vašich oblíbených TV kanálov.

Magio Portál

- Počasie**
- Filmové tipy z Videopožičovne**
- Regionálna TV**
- Rádio**
- TV tipy týždňa**
- Recepty**
- Správy**

Ponuka slovenských lokálnych televízií a rádií, aktuálne informácie o počasí, správy a iné.

Nastavenia

- Televízia**
- Zvuk**
- Rodičovská kontrola**
- Všeobecné**
- Reštartovať systém**

Nastavenie zobrazovania kanálov a zobrazovania Magio televízie

Nastavenia zvuku a jazykových stôp.

Nastavenie blokovania programov PIN kódom

Nastavenie jazyka systému a ostatné všeobecné nastavenia systému

V prípade potreby je možné reštartovať Magio Box



Na pozeraie filmu v HD rozlíšení je vhodné, aby bol TV prijímač typu HD ready a tiež aby bol pripojený k Magio Boxu prostredníctvom HDMI kábla. Pre korektné zobrazenie je tiež potrebné nastavenie pomeru obrazu na 720p alebo 1 080i.

SPUSTENIE PROGRAMU OD ZAČIATKU A TV ARCHÍV

Spustenie programu od začiatku je funkcia, ktorá priamo pri sledovaní TV kanála umožní jeho spustenie od začiatku jednoduchým potvrdením tlačidla **OK** na ovládači aj v prípade, že po zapnutí/prepnutí TV kanála program už beží. Táto funkcia je podporovaná na TV kanáloch dostupných v TV Archíve. TV kanály dostupné pre túto funkciu sú v TV Programme na začiatku označené .



Odvysielaný program si môžete spustiť cez položku Hlavného menu **TV Archív** alebo priamo z **TV Programu**. V archíve môžete sledovať programy až 7 dní spätne. Po ukončení programu sa zobrazí obrazovka s ponukou pozerať program znova, prípadne môžete prejsť na ďalší program daného TV kanála. TV Archív je dostupný pri aktivovanej službe Spustenie programu od začiatku a Magio Archív.



Zoznam TV kanálov dostupných pre túto službu nájdete na www.telekom.sk



NAHRÁVANIE A PREHRÁVANIE TELEVÍZNYCH PROGRAMOV

Magio Box vám umožňuje nahrávať práve vysielané televízne programy, prípadne nahrávať televízne programy pomocou plánovača prostredníctvom TV Programu. Nahrávanie niektorých programov môže byť zablokované z licenčných dôvodov.

NAHRÁVANIE SLEDOVANÉHO PROGRAMU

- Stlačte tlačidlo **REC** počas sledovania programu. Na televíznej obrazovke sa objaví nápis **Nahrávanie** a na Magio Boxe sa rozsvieti červená kontrolka.
- Stlačte tlačidlo **STOP** na diaľkovom ovládači a potvrdte ukončenie nahrávania.
- Nahrávanie programu sa ukončí po skončení televízneho programu, ako je to uvedené v časovom pláne.
- Počas nahrávania programu je možné pozerať iný, už nahraný program. Zároveň je možné sledovať aj iný ako nahrávaný program alebo pozerať požičaný film bez toho, aby ste nahrávanie prerušili.
- Nahrávanie nemusí byť dostupné, ak používate dva Magio Boxy na jeden prístup alebo keď sledujete film či program v HD rozlíšení.
- Nahrávanie TV programov cez Magio Box na iné externé zariadenie nie je povolené.

NAHRÁVANIE PROGRAMOV POMOCOU TV PROGRAMU

TV Program obsahuje zoznam všetkých kanálov a programov, ktoré sú práve vysielané, resp. budú vysielané v nasledujúcich dňoch. Ak je nastavené nahrávanie samostatného programu, tak je tento program označený jednou červenou bodkou . Ak ide o opakované, pravidelné nahrávanie programov, program je označený tromi prekrývajúcimi sa červenými bodkami .



- Stlačte tlačidlo **EPG** na diaľkovom ovládači a vyberte program, ktorý chcete nahráť.
- Stlačte tlačidlo **REC**. Červená bodka pri názve programu znamená, že program je nastavený na nahrávanie.
- Ak sa program práve vysiela, nahrávanie sa začne okamžite.



V prípade stlačenia tlačidla **REC** dvakrát sa zobrazia tri prekryvajúce sa červené bodky **●●●**, čo znamená, že program sa bude nahrávať každý týždeň v stanovenom čase. Stlačením tlačidla **REC** tretíkrát bude nahrávanie programu zrušené.



Program, ktorý bol zaznamenaný, bude vo vašom Magio Boxe uchovaný až dovtedy, pokiaľ nebude vyčerpané voľné miesto. Ak si želáte uchovať daný program aj po vyčerpaní voľného miesta, môžete to nastaviť v položke **„Uchovať do zmazania nahrávky“** na informačnej obrazovke nahraného programu (vyberte nahraný program zo zoznamu a stlačte tlačidlo **INFO**).

NAHRÁVANIE PROGRAMU S POSUNOM UKONČENIA ČASU NAHRÁVANIA

- Stlačte tlačidlo **EPG** na diaľkovom ovládači a vyberte program, ktorý chcete nahráť.
- Stlačte tlačidlo **INFO (i)**, vyberte položku **Nahráť epizódu**, resp. **Nahráť sériu** a potvrdte tlačidlom **OK**.
- V položke **Zastaviť nahrávanie** si môžete vyberať, kedy chcete zastaviť nahrávanie.
- Zvoľte si počet minút, počas ktorých bude nahrávanie ešte spustené navyše po skončení vybraného nahrávaného programu.

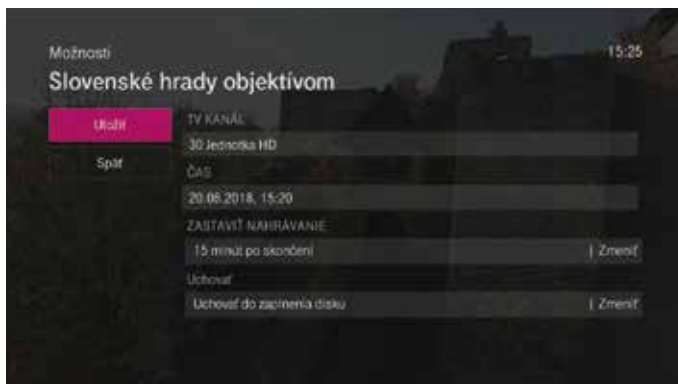

OPAKOVANÉ NAHRÁVANIE PROGRAMU

Nahrávanie programu môže byť nastavené aj ako opakované nahrávanie programu. Ak je už nahrávanie epizódy nastavené, nahrávanie bude prebiehať, pokiaľ nebude zrušené.

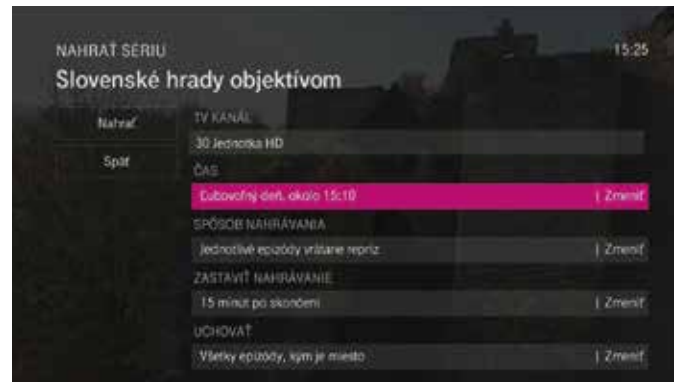

- Stlačte tlačidlo **EPG** na diaľkovom ovládači a vyberte si program, ktorý si želáte zaznamenať.
- Stlačte tlačidlo **INFO (i)**, vyberte položku **Nahráť sériu** a potvrdte tlačidlom **OK**
- V položke **Čas** si môžete vybrať z nasledujúcich možností:
 - **Ľubovoľný deň okolo daného času** – nahrá všetky časti seriálu/relácie okolo daného času.
 - **Ľubovoľný deň kedykoľvek** – nahrá všetky časti seriálu/relácie vysielať v daný deň.
 - **Ľubovoľný deň kedykoľvek, raz denne** – nahrá jednu časť seriálu/relácie kedykoľvek počas dňa.

VYRIEŠENIE KONFLIKTU NAHRÁVANIA VIACERÝCH PROGRAMOV V TOM ISTOM ČASE

Nahrávanie viacerých programov v tom istom čase spôsobuje konflikt nahrávania, pričom programy spôsobujúce kolíziu sú označené ikonou **!** resp. **!!!**.

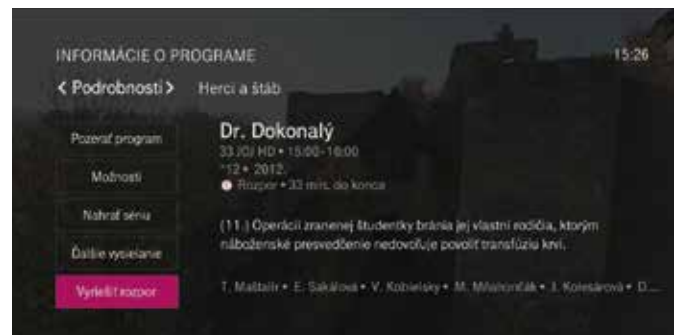

V prípade kolízie máte na vyriešenie problému tieto možnosti:

- **Vyriešiť rozpor v plánovaní** – vybrať program zo zoznamu kolidujúcich nahrávaní.
- **Nenahráť posledný zvolený program.**

PREHRANIE ZAZNAMENANÉHO PROGRAMU



- Z hlavného menu vyberte položku **Nahrávky**. Zobrazí sa vám zoznam nahraných programov zoradených podľa dátumu.
- Zvoľte nahraný program a stlačte tlačidlo **OK**. Zobrazí sa vám obrazovka **Informácie o programe**.
- Zvoľte položku **Prehrať** a zvolený program sa začne prehrávať od začiatku.
- Ak chcete obrazovku Informácie o programe opustiť, stlačte tlačidlo **TV/EXIT**.



Nahrané programy si môžete zoradiť podľa abecedy v záložke **Podľa názvu**.

Ak je nahraný program zamknutý **Rodičovským zámkom**, zobrazí sa Zamknutá obrazovka. Aby ste mohli daný program odomknúť, stlačte tlačidlo **OK** a potom vložte PIN kód, zvoľte Odomknúť tento program a stlačte tlačidlo **OK**. Odomknutý program sa po 3 hodinách automaticky znovu zamkne, resp. môžete zamknúť program hneď cez nastavenie **Rodičovského zámku**, kde zvolíte položku **Zablokovať**.

ZOBRAZENIE NAPLÁNOVANÝCH NAHRÁVANÍ

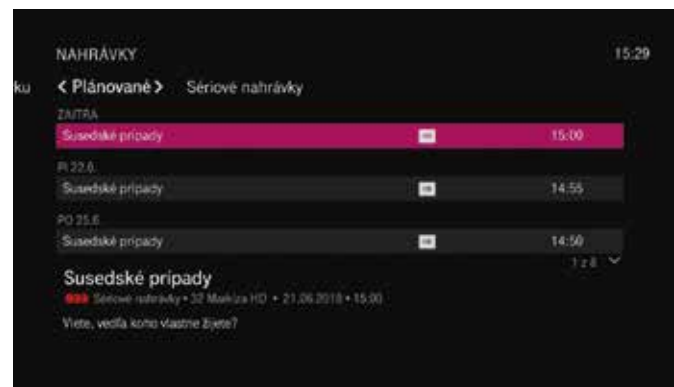

- Z hlavného menu vyberte položku **Nahrávky**. Zobrazí sa vám zoznam nahraných programov zoradených podľa dátumu.
- Pomocou tlačidla **šípka doprava** môžete vybrať jednu z nasledujúcich položiek:
 - **Plánované** – tu nájdete zoznam všetkých plánovaných nahrávaní (vrátane opakovaných nahrávaní).
 - **Sériové nahrávky** – tu sa zobrazí zoznam iba plánovaných opakovaných nahrávaní.
- V zozname plánovaných nahrávaní si vyberte požadované nahrávanie a stlačte tlačidlo **OK**.
- Zobrazí sa vám obrazovka s položkami, prostredníctvom ktorých môžete zrušiť alebo inak upraviť plánované nahrávanie.



V prípade, že sa na obrazovke **Nahrávky** nachádza program, pri ktorom je červená bodka, tento program je momentálne zaznamenaný do vášho Magio Boxu.

VYMAZANIE NAHRANÝCH PROGRAMOV

Všetky nahrané programy sú ukladané do Magio Boxu a zostanú tam uložené, pokiaľ nebude potrebné uvoľniť priestor pre nové záznamy. V prípade potreby voľného miesta vymaže staré záznamy sám Magio Box alebo ich môžete manuálne vymazať vy.

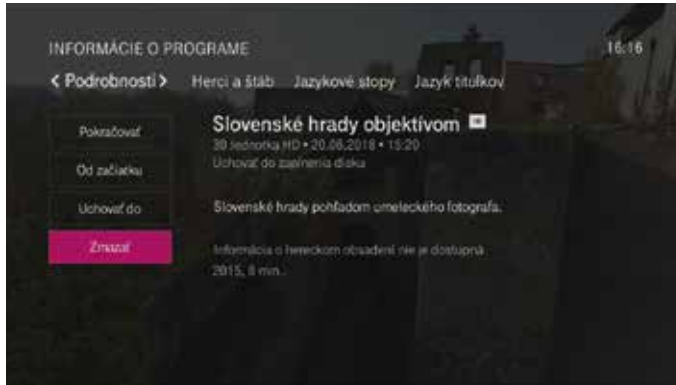

- Z hlavného menu vyberte položku **Nahrávky**. Zobrazí sa vám zoznam nahraných programov zoradených podľa dátumu.
- V zozname nahrávok vyberte záznam, ktorý si želáte vymazať, a stlačte tlačidlo **OK**.
- Vyberte položku **Zmazať** a opätovne ju potvrdte. Teraz je záznam trvalo odstránený z Magio Boxu a nie je možné ho obnoviť.

NAHRÁVANIE NA ĎALŠÍ MAGIO BOX

Ide o doplnkovú službu pre aktiváciu funkcie wholeHomeDVR pre nahrávanie na viacerých Magio Boxoch v domácnosti. Aktuálne je nahrávanie programov umožnené iba na jednom, primárnom Magio Boxe, aj v prípade, že má zákazník v domácnosti dva a viac (na optike) Magio Boxov. Aktiváciou tejto služby sa na ďalších Magio Boxoch v domácnosti zobrazí nová položka v menu „Nahrávky“. Fyzicky sa budú uskutočňovať všetky TV nahrávky na primárnom (nastavený ako nahrávací) Magio Boxe s HDD. Ostatné STB (set-top boxy) sa virtuálne správajú voči používateľovi tak, ako keby mali HDD, avšak nahrávky bude realizovať primárny Magio Box. Zo sekundárneho STB je možné nahrávky spúšťať – pozeráť nahratý program, zadávať a plánovať, mazať rovnako, ako na primárnom STB. Službu je možné využívať na všetkých technológiách (metalické, optické). V prípade optiky AETH je potrebné pripojenie ďalšieho zariadenia – externý switch (napr. Microcom Mini Switch 8 Ports).

SCHÉMA ZAPOJENIA CEZ EXTERNÝ SWITCH.

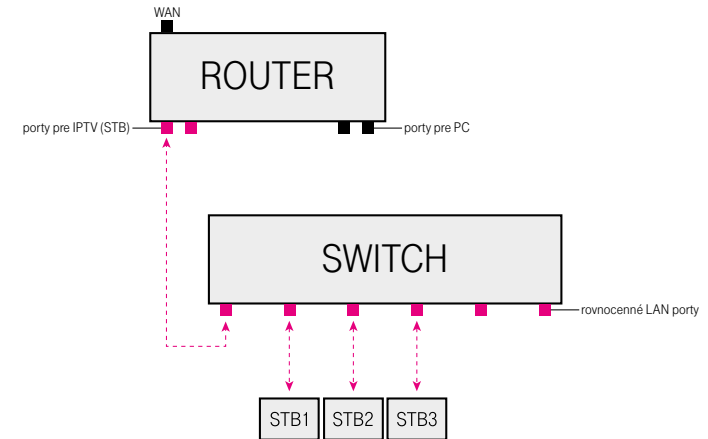



Nahrávky z Full HD kanálov nie je možné prehrať na druhom a ďalšom Magio Boxe. Prehrávanie programov vo Full HD je možné iba na prvom Magio Boxe s harddiskom.

VIDEOPOŽIČOVŇA

Videopožičovňa vám umožní prístup k titulom rôznych žánrov v pohodlí vašej obývačky. K dispozícii máte viacero spôsobov používania Videopožičovne:

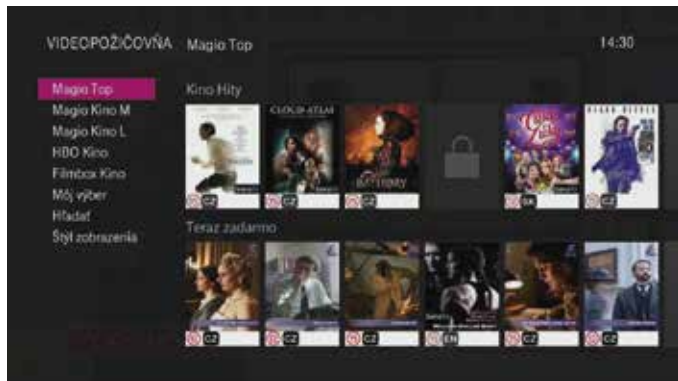
- Požičanie si konkrétneho titulu v sekcii Magio Top. Zapožičaný titul si potom môžete počas nasledujúcich 48 hodín spustiť, zastaviť a pokračovať v pozeraní kolkokrát chcete. V tejto sekcii sa taktiež nachádzajú tituly, ktoré vám sú k dispozícii zdarma.
- Zakúpenie si niektorého z balíčkov Magio Kino. Tituly obsiahnuté v balíku potom môžete neobmedzene sledovať kolkokrát chcete. Táto služba je spoplatnená mesačným poplatkom.
- Sekcia HBO Kino a Filmbox Kino je prístupná pre zákazníkov s predplateným prémiovým balíčkom TV programov.



- Z hlavného menu vyberte položku **Videopožičovňa**. Zobrazí sa obrazovka Videopožičovňa s rôznymi kategóriami.
- Pre pohybovanie sa vo videopožičovni použite tlačidlá šípka hore/šípka dole/šípka vľavo/šípka vpravo.
- Vyberte si požadovaný titul a potvrdte váš výber stlačením tlačidla **OK**.
- Zobrazí sa vám obrazovka so sumárnymi informáciami o titule.
- Zvolením položky **Požičať** a potvrdením tlačidla **OK** si daný titul požičiate.
- Videopožičovňu môžete opustiť zvolením ikony  a potvrdením tlačidlom **OK** alebo tlačidlom **TV/EXIT** na diaľkovom ovládači.

RODIČOVSKÁ KONTROLA

RODIČOVSKÝ ZÁMOK

Pomocou Rodičovského zámku môžete uzamknúť jednotlivé TV kanály alebo uzamknúť vysielaný obsah resp. obsah videopožičovne podľa odporúčanej vekovej hranice, ktorý môže byť sledovaný až po zadaní 4-miestneho PIN kódu.

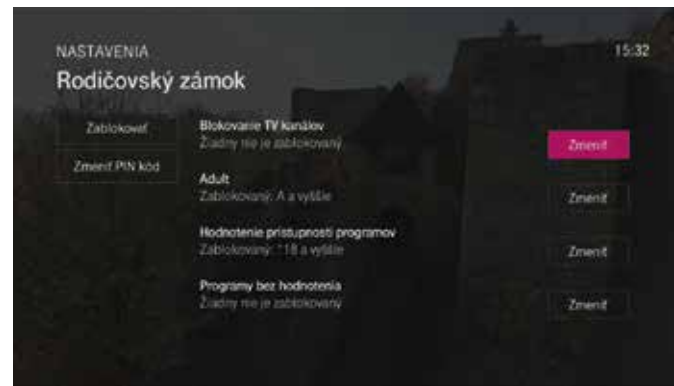

- Z hlavného menu vyberte položku **Nastavenia** a stlačte tlačidlo **OK**.
- Zvoľte položku **Rodičovská kontrola** a šípkou vpravo prejdite na ikonu Rodičovský zámok, stlačte tlačidlo OK a zadajte PIN. **PIN** pre rodičovský zámok je **automaticky nastavený na 0000**.



V prípade nastavenia Blokovania vypožičania je pri požičaní videa potrebné zadať PIN kód (pozri Blokovanie vypožičania). Ak je dané video zamknuté Rodičovským zámkom, ste požiadaní o zadanie PIN kódu.

- Zobrazí sa vám obrazovka v ktorej nájdete:
 - **Blokovanie TV kanálov** – tu môžete označiť TV kanály, ktoré po aktivovaní rodičovského zámku môžu byť sledované len po zadaní PIN kódu.
 - **Adult** – zablokuje programy pre dospelých – táto položka je automaticky zablokovaná, pokiaľ je aktivovaný zámok pre dospelých.
 - **Hodnotenie prístupnosti programov** – uzamkne vysielaný obsah podľa odporúčanej vekovej hranice, ktorý môže byť sledovaný po zadaní PIN kódu.
 - **Programy bez hodnotenia** – uzamkne vysielaný obsah, ktorý nemá hodnotenie vekovej hranice.

BLOKOVANIE VYPOŽIČANIA

Funkcia slúži na obmedzenie požičiavania filmov z videopožičovne len pre osoby, ktoré budú poznať PIN kód.

ZÁMOK PRE DOSPELÝCH

Uzamkne programy určené pre dospelých vrátane názvu programu a obrázku na rôznych TV kanáloch a vo Videopožičovni. Ak budete tento program chcieť sledovať, bude sa vyžadovať PIN kód pre **Zámok pre dospelých**. Pôvodne je PIN pre Zámok pre dospelých automaticky nastavený na 1111.

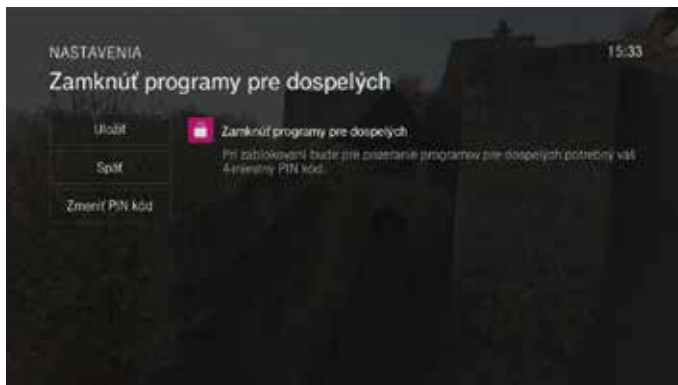

PIN si môžete sami zmeniť alebo zrušiť podľa nasledujúceho postupu:

- Z hlavného menu vyberte položku **Nastavenia** a stlačte tlačidlo **OK**.
- Zvoľte položku **Rodičovská kontrola** a šípkou vpravo prejdite na ikonu **Zámok pre dospelých**, stlačte tlačidlo **OK** a zadajte **PIN** pre Zámok pre dospelých.
- Symbol zamknutého zámku znamená, že Zámok pre dospelých je aktivovaný.
- Nastavte sa na ikonu zámku a stlačením tlačidla **OK** môžete zámok vypnúť.
- Ak ste ukončili nastavovanie parametrov zvoľte položku uložiť a stlačte tlačidlo **OK**.

MAGIO PORTÁL

Jednoduchý a prehľadný portál ponúka aktuálne informácie o počasi, nájdete tu prehľadne usporiadané **vysielanie regionálnych a internetových televízií a rádio**, aktuálne spravodajstvo, recepty, TV tipy a ďalšie.

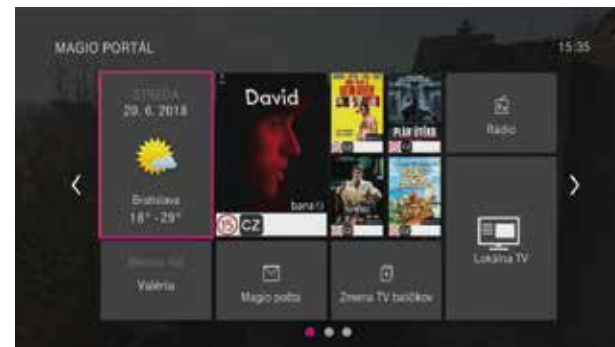

- Z hlavného menu vyberte položku **Magio Portál** a stlačte tlačidlo **OK** alebo použite priamy prístup prostredníctvom červeného tlačidla diaľkového ovládača.
- Pre pohybovanie sa vo videopožičovni použite tlačidlá šípka hore/šípka dole/šípka vľavo alebo šípka vpravo. Aplikáciu spustíte potvrdením tlačidla **OK**.

APLIKÁCIA LOKÁLNE TV V MAGIO PORTÁLI

Aplikácia obsahuje ponuku programov slovenských regionálnych televízií, ktoré sú rozdelené podľa regiónov.



- Ovládanie je jednoduché a intuitívne
- Stlačením **OK** sa spustí televízia, **2x OK** sa zväčší obrazovka vysielania, **3x OK** sa opätovne obrazovka zmenší.
- Šípkou hore a dolu sa môžete prepínať medzi kanálmi.

OBLÚBENÉ KANÁLY

Zoznam obľúbených kanálov slúži na zobrazenie vami preferovaných kanálov, ktoré sledujete najčastejšie. Ak si vytvoríte skupinu obľúbených kanálov, nebudete musieť v budúcnosti prepínať cez veľké množstvo kanálov, ale všetky obľúbené kanály budete mať v jednom zozname.

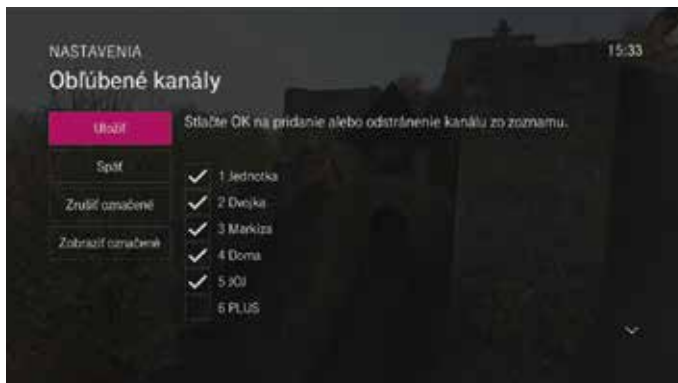

- Z hlavného menu vyberte položku **Obľúbené kanály** a stlačte tlačidlo **OK**.
- Vyberte položku **Nastavenie obľúbených kanálov** a stlačte tlačidlo **OK**.
- Šípkami vyberte kanál, ktorý chcete umiestniť do zoznamu obľúbených kanálov, a stlačte tlačidlo **OK**.
- Vyberte voľbu **Uložiť** a stlačte tlačidlo **OK**.
- Zoznam obľúbených kanálov aktivujete potvrdením položky **Obľúbené kanály** tlačidlom **OK**.

PRISPÔSOBENIE TV KANÁLOV

Magio box vám umožňuje vytvoriť si vlastné poradie TV kanálov, prípadne môžete vami vybrané kanály skryť.

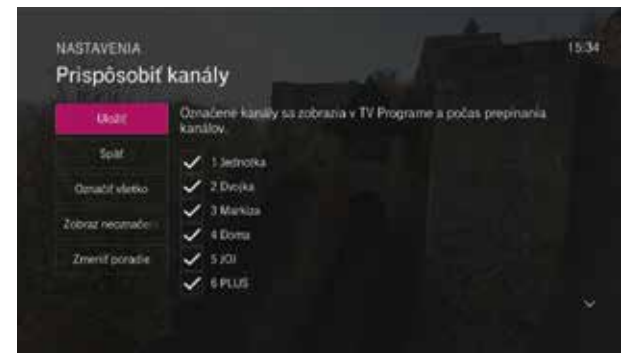

- Z hlavného menu vyberte položku **Nastavenia** a stlačte tlačidlo **OK**.
- Vyberte položku **Televízia** a šípkou vpravo zvolíte ikonu **Prispôbiť kanály**, ktorú potvrdíte tlačidlom **OK**.
- Zobrazí sa vám obrazovka **Prispôbiť kanály**, kde môžete označiť kanály, ktoré sa vám zobrazia v **TV Programe** a počas prepínania kanálov.

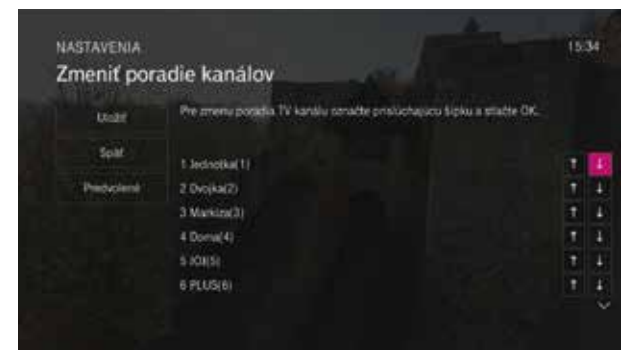

- Ak si želáte zmeniť poradie kanálov, prejdite do položky **Zmeniť poradie**.
- Pomocou šípok hore/dole vedľa kanála môžete jeho poradie zmeniť podľa vašej preferencie.



Vlastné poradie televíznych kanálov pre váš Magio Box si môžete jednoducho a rýchlo nastaviť aj pomocou aplikácie **Magio GO**.

POPIS FUNKCIÍ DIAL'KOVÉHO OVLÁDAČA

Popis funkcií na diaľkovom ovládači dodávanom k Magio Boxu typu Philips RC276.

The diagram shows a black Philips RC276 remote control with various buttons highlighted by pink boxes and arrows pointing to descriptive text boxes on the right. The remote features a power button at the top, a numeric keypad, a directional pad with an OK button, and several function buttons at the bottom.

- Zapnúť/vypnúť Magio Box** (Power button)
- Zapnúť/vypnúť TV** (TV Power button)
- 0-9**: Zadávanie čísel kanálov/ zadávanie písmen pri vyhľadávaní
- LAST**: Prepne na posledný zvolený program
- OPTIONS**: Ponúka doplnkové funkcie a možnosti
- POKAZI**: Ukončí Magio menu alebo spustenú aplikáciu
- TV**: Zapnutie/vypnutie zvuku
- I**: Zobrazí informácie o aktuálnom televíznom programe alebo filme z Videopožičovne
- Navigačné tlačidlá**:
 - používajú sa na pohyb v menu
 - Tlačidlá hore/dole – prepínanie o kanál vyššie/nížšie v PIP
 - Tlačidlá doľava/doprava – prepínanie v zvolenom kanáli na predchádzajúci/nasledujúci TV program
- OK**: Potvrdenie výberu v ponuke
- Regulácia hlasitosti**: hlasnejšie/tichšie
- Prepínanie programov/posúvanie v ponuke o jednu stranu**
- BACK**: Návrat o krok alebo o stránku späť
- MENU**: Zobrazí hlavné Menu
- EPG**: Elektronický programový sprievodca
- Multifunkčné tlačidlá**:
 - na spúšťanie/ovládanie Magio aplikácií
 - prepínanie stránok v režime teletext
- Pretáčanie dozadu alebo dopredu**: Pretáčanie dozadu alebo dopredu. V EPG slúži na prepínanie medzi dňami.
- Pozastavenie prehrávaného programu a po opätovnom stlačení pokračuje v jeho prehrávaní**
- Priame nahrávanie aktuálneho programu/ programovanie nahrávania**
- Zastavenie nahrávania alebo prehrávania**
- Ukončí Magio Menu alebo spustenú aplikáciu**
- Prepína medzi dostupnými alternatívnymi jazykmi**
- MOZAIC**: Mozaika
- PIP**: Obraz v obraze
- TXT**: Teletext
- VOO**: Videopožičovňa a TV Archív
- MAGIO**: Magio Portál

SERVISNÉ SLUŽBY



Pomôžeme vám s mobilným telefónom, počítačom, tabletom, routrom, TV alebo satelitom, s vašou Wi-Fi sieťou a s ostatnými problémami.



Bleskovú diagnostiku zariadenia či objednávku **výjazdu nášho technika** pohodlne urobíte aj prostredníctvom našej stránky www.pojdeto.sk alebo na tel. čísle **0800 800 700**.



Naši experti vám počítač či notebook opravia aj na diaľku. Prihlásia sa na vaše zariadenie, identifikujú problém a nájdu účinné riešenie. Prácu nášho technika môžete pohodlne sledovať priamo na obrazovke svojho zariadenia.



Servis mobilných zariadení na počkanie vykonávame v našich Pôjdeto stánkoch vo **vybraných Telekom Centrách**. Viac info na www.pojdeto.sk/mapa. Telefóny a tablety vám opravíme na počkanie. Do servisu prijímame aj MacBooky a herné konzoly.



NEPODARILO SA VÁM
ROZCHODIŤ SLUŽBU?
VOLAJTE 0800 800 700
WWW.POJDETO.SK



NÁJDETE NÁS VO VYBRANÝCH TELEKOM CENTRÁCH.
VIAC INFO NA WWW.POJDETO.SK/MAPA ALEBO VOLAJTE 0800 800 700.

VIAC INFORMÁCIÍ ZÍSKATE

na internetovej adrese:

www.telekom.sk/wiki

na online chate technickej podpory:

www.telekom.sk/nefungujemina

Linke Riešenia porúch:

0800 123 777

na bezplatnej linke Pôjdeto:

0800 800 700

v Telekom Centre



ZAŽÍME TO SPOLU